



Synco™700



## Bediengerät

## RMZ791

Bediengerät für Synco™ 700-Regler und -Steuergeräte

### Anwendung

---

Das Bediengerät RMZ791 wird ausschliesslich für das Bedienen folgender Reglerfamilien und Steuergeräte verwendet:

- Heizungsregler RMH7... , RMK7...
- Universalregler RMU7...
- Steuerzentrale RMB795
- Steuerungs- und Überwachungsgerät RMS705

Diese Regler und Steuergeräte haben keine eigene Bedieneinrichtung.

### Funktionen

---

Am Bediengerät werden alle für das Bedienen des Reglers und Steuergeräts erforderlichen Handlungen wie Einstellen und Ablesen vorgenommen. Alle Eingaben am Bediengerät werden in den Regler oder das Steuergerät übertragen, in diesen verarbeitet und gespeichert; das Bediengerät selber speichert keine Daten. Die Informationen für den Benutzer werden im Regler und Steuergerät gebildet und dem Bediengerät zugeführt; dieses zeigt sie an.

### Bestellung und Lieferung

---

Für die Bestellung sind Anzahl, Name und Typenbezeichnung anzugeben.  
Die Lieferung umfasst das Bediengerät sowie 1 Verbindungskabel und 1 Schraubenset.

Dokumentenart	Dokument-Nr.
Bedienungsanleitung: Heizungsregler RMH760, Kesselfolgeregler RMK770	74 319 0345 0*
Bedienungsanleitung: Universalregler RMU7...	74 319 0349 0*
Bedienungsanleitung: Steuerzentrale RMB795	74 319 0461 0*
Bedienungsanleitung: Steuerungs- und Überwachungsgerät RMS705	74 319 0502 0*
Montageanleitung: RMZ791	74 319 0339 0
Sortimentsbeschreibung: Synco™ 700	CE1S3110de
Produkt-Umweltdeklaration	CE1E3110de04

\* enthält deutsch, französisch, italienisch und spanisch

## Ausführung

### Aufbau

Das Bediengerät eignet sich für eine vom Regler oder Steuergerät abgesetzte Montage. Es besteht aus der Montageplatte, dem Gehäuse mit der Flüssigkristallanzeige (LCD) und den Bedienelementen an der Vorderseite sowie der 10-poligen Steckerleiste. Die elektrische Verbindung zum Regler und Steuergerät geschieht über das dem Bediengerät beiliegende Verbindungskabel. Über dieses Kabel erfolgt auch die Speisung des Bediengerätes. Es kann nach unten oder nach hinten herausgeführt werden.

### Montagearten

Das Bediengerät ist für zwei Montagearten ausgelegt:

- auf einer Front, z.B. einer Schaltschranktüre
- in einem Frontausschnitt; zum Befestigen der Montageplatte im Ausschnitt enthält er 4 ausbrechbare Klemmlaschen

Ist das Bediengerät in einem Frontausschnitt angebracht, kann der Regler oder das Steuergerät mit Hilfe einer Hutschiene direkt an der Frontrückwand angebracht werden. Für die richtige Positionierung der Hutschiene auf der Front-Rückseite enthält die Montageplatte eine Markierung.

### Bedienelemente

Alle Einstell- und Ablesewerte sind softwaremässig als Datenpunkte eines Menübaums angeordnet. Mit den Bedienelementen kann jeder Datenpunkt angewählt und abgelesen bzw. eingestellt werden. Alle Menüs werden auf der Anzeige (LCD) im Klartext dargestellt.

Im Regler und Steuergerät sind mehrere Sprachen programmiert; bei der Inbetriebnahme ist die zutreffende Sprache zu aktivieren. Die Bedienungsanleitung liegt dem Regler und Steuergerät bei; sie enthält alle im Regler und Steuergerät geladenen Sprachen.

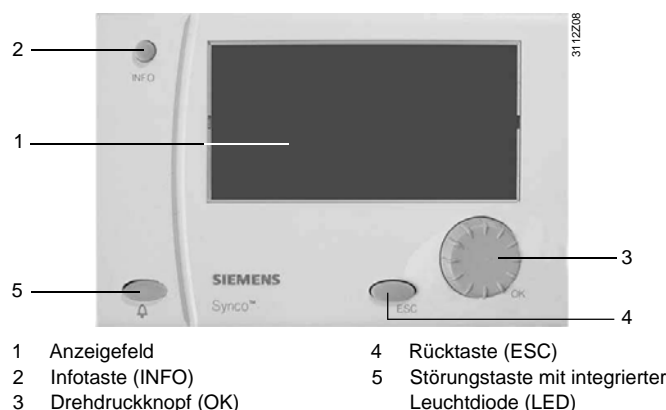

Wird ein Bedienelement betätigt, schaltet die Hintergrundbeleuchtung der Anzeige automatisch ein. Nach einer Ruhezeit von 30 Minuten schaltet sie aus und die Startseite erscheint.

## Anzeigebeispiele

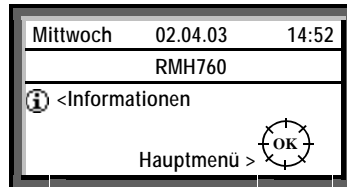

Startseite

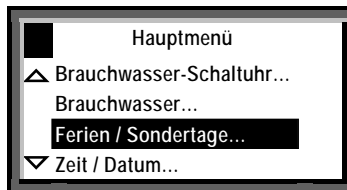

Hauptmenü, Wahl eines Einstellparameters

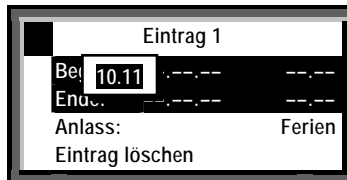

Pop-up, Zahlenwert einstellen

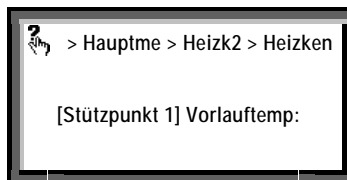

Hilfsbild mit Erklärungen zum angewählten Datenpunkt

## Zubehör

Das Zubehör ist im Lieferumfang inbegriffen und umfasst:

- 1 Verbindungskabel, 3 m lang
- 1 Schraubenset (4×ST 2,9×13 mm)

## Montagehinweise

### Montagevarianten

Als Montageort ist eine Front (Schaltschrank, Steuerpult) geeignet.

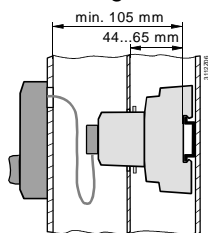

Das Bediengerät wird an der Schrankfront angebracht; der Regler oder das Steuergerät ist im Schaltschrank montiert. Die Front muss zum Durchführen des Verbindungskabels eine Öffnung von ca. 30 mm Durchmesser enthalten

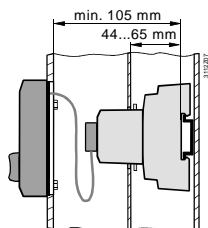

Das Bediengerät wird in einem Frontausschnitt befestigt (Ausschnittmasse siehe Abschnitt „Massbilder“) angebracht

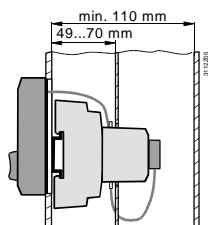

Das Bediengerät wird in einem Frontausschnitt befestigt. Der Regler oder das Steuergerät ist an der Rückwand der Schaltschranktüre montiert

### Einbau

Bevor die Montageplatte an der Front befestigt wird, ist die Buchsenleiste des Verbindungskabels mit der Steckerleiste in der Montageplatte zu verbinden. Nach erfolgter Montage an der Front kann das Gehäuse in die Montageplatte geschnappt werden. Die Montageanleitung liegt dem Gerät bei.

### Inbetriebnahmehinweise

Am Bediengerät muss keine Inbetriebnahme durchgeführt werden. Es ist betriebsbereit, sobald dem Regler oder dem Steuergerät die Speisung zugeführt wird.

### Technische Daten

Schutzdaten	
Gehäuseschutzart	IP20 nach EN 60 529
Schutzklasse	III nach EN 60 730
EMV-Richtlinie	
Störfestigkeit	EN 61000-6-2
Störaussendung	EN 50081-2
Anzeige	
Aktives Feld	82×42 mm
Auflösung	128×64 Bildpunkte
Gehäuse	
Farbe	RAL 7035 (lichtgrau)
Werkstoff	Polycarbonat
Verbindungskabel	
Ausführung	10-adrig mit zwei 10-poligen Federleisten
Länge	3 m
Gewicht inkl. Verbindungskabel, mit Verpackung	0,345 kg

# Massbilder

Bediengerät

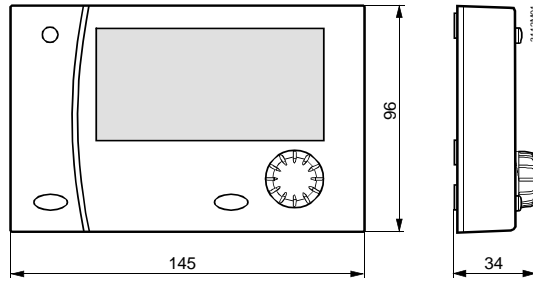

Bohrplan für Frontmontage

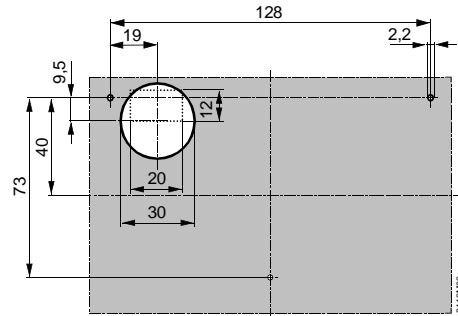

Frontausschnitt (mit rückseitiger Regler- oder Steuergerätmontage)

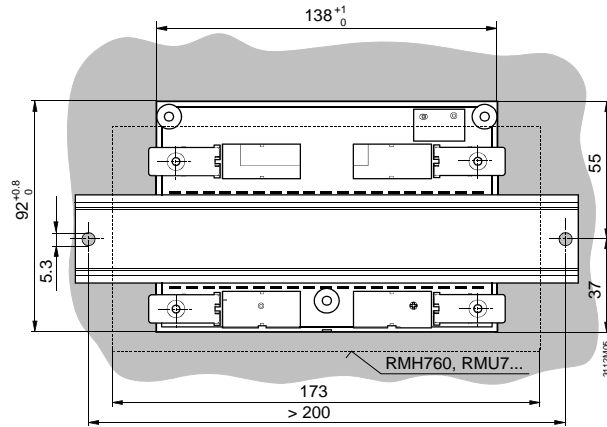

Masse in mm